

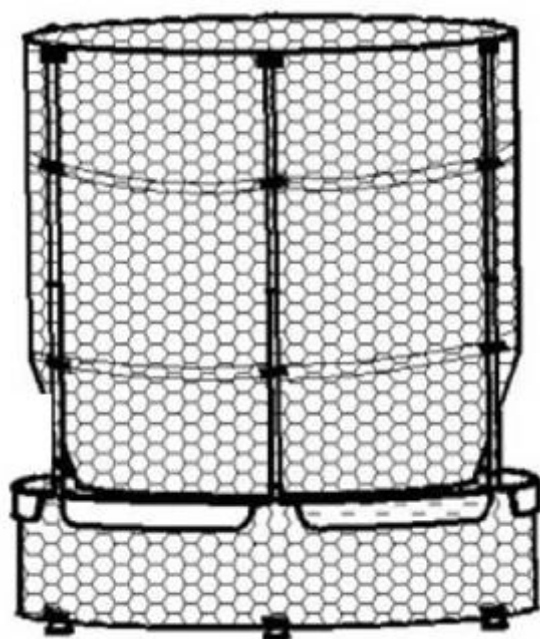

Батут DFC TRAMPOLINE 55 дюймов с сеткой Артикул: TX-B7105C

РУКОВОДСТВО ПОЛЬЗОВАТЕЛЯ



ПРИМЕЧАНИЕ

Производитель оставляет за собой право модифицировать устройства по мере необходимости и не уведомлять об этом пользователей.

Все зависит от конкретной модели продукта.

СОДЕРЖАНИЕ

Использование батута _____	4
Список деталей _____	5
Сборка батута _____	6











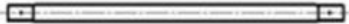

ИСПОЛЬЗОВАНИЕ БАТУТА

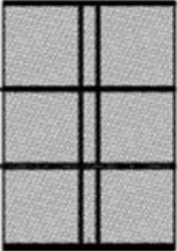
ВНИМАНИЕ

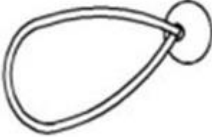
Перед началом использования батута обязательно прочитайте всю информацию, приведенную в данном руководстве. Во избежание получения травм обязательно соблюдайте все правила и указания по технике безопасности.

- Всегда осматривайте батут перед использованием.
- Обязательно руководствуйтесь инструкцией при сборке батута.
- Сборка батута должна производиться под наблюдением взрослых.
- Надевайте перчатки перед сборкой батута во избежание травмирования рук или пальцев.

СПИСОК ДЕТАЛЕЙ

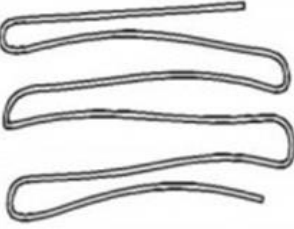
<p>А: соединительная трубка, 6 шт</p> 	<p>В: трубка ножки, 6 шт</p> 	<p>С: стальная трубка для сетки верхняя, 6 шт</p> 
<p>Д: стальная трубка для сетки нижняя, 6 шт</p> 	<p>Е: Винты, 30 шт</p> 	<p>Ф: Сетка, 1 шт</p> 
<p>Г: Бортик батута, 1 шт</p> 	<p>Н: Фиксатор, 30 шт</p> 	<p>И: Отвертка, 1 шт</p> 
<p>Ж: Заглушка, 6 шт</p> 	<p>К: Нижняя заглушка, 6 шт</p> 	<p>Л: Сетка батута, 1 шт</p> 
<p>М: Пенная накладка, 12 шт</p> 	<p>О: Веревка, 1 шт</p> 	Empty cell

СБОРКА БАТУТА

Сборка рамы батута

- Соедините 6 деталей А так, чтобы они образовали круг.
- Закрепите детали В к деталям А с помощью винтов Е (6 шт.)

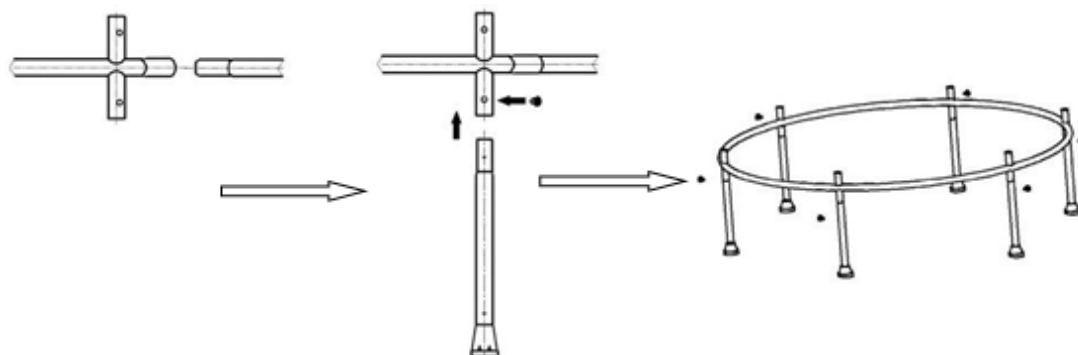

Сборка сетки батута

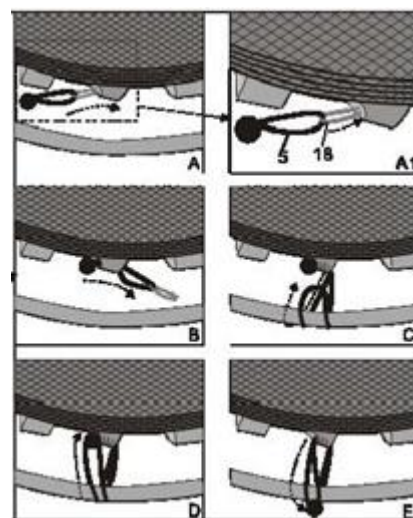

Сборка боковых стоек батута

- Закрепите 12 деталей С и D с помощью винтов Е.

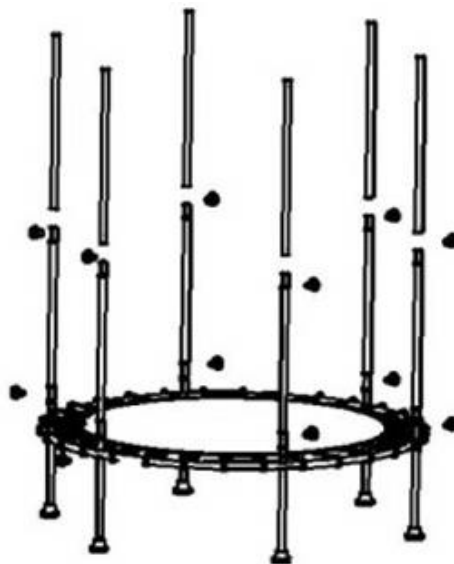

- Вставьте 12 деталей М внутрь соединенных деталей С и D.

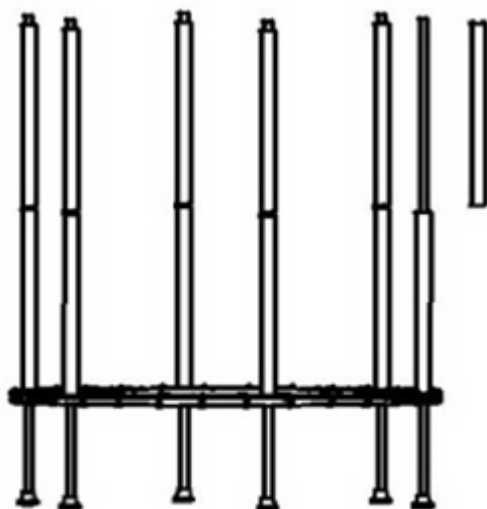

Сборка защитной сетки батута

- Закрепите детали F и G с помощью винтов E (12 шт.).

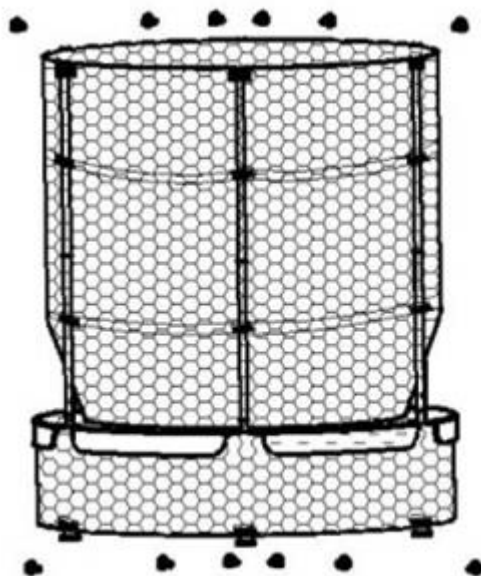

- Прикрепите к корпусу детали J нажатием их внутрь деталей D.

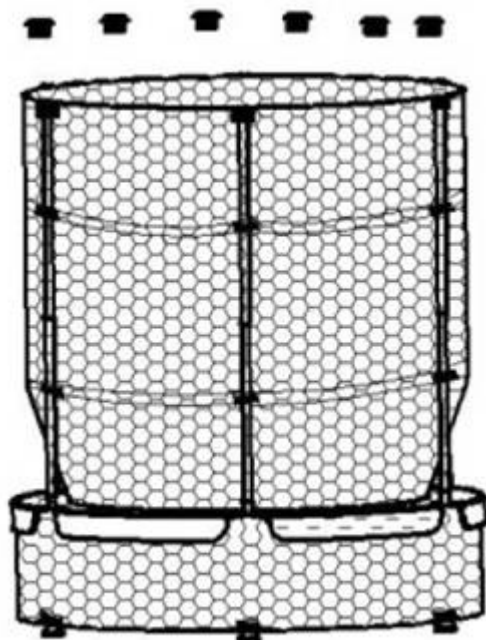

- Подсоедините детали С и F, проведя их сквозь нижние отверстия в конструкции катушки и зафиксируйте их деталями H.

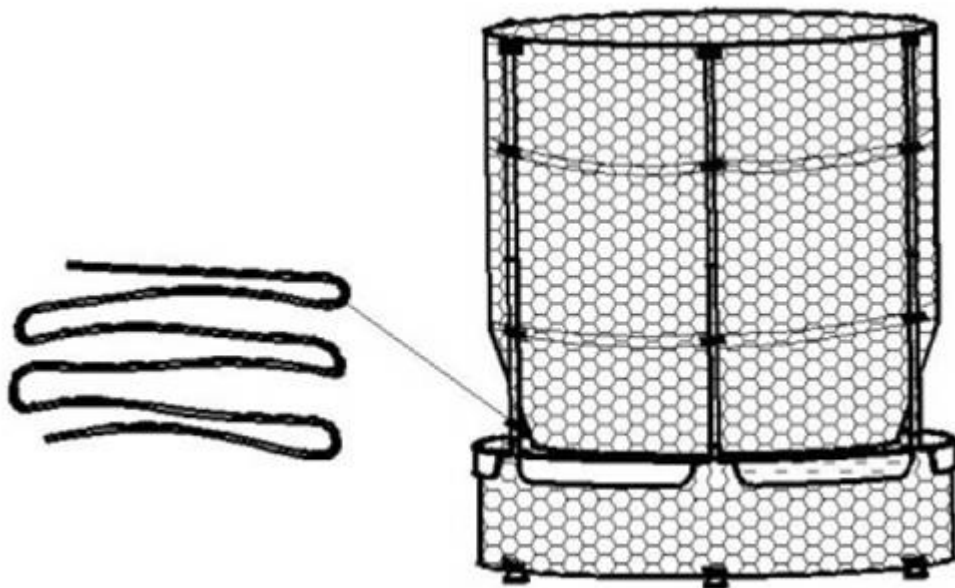

ВНИМАНИЕ

Поверхность для батута должна быть ровной. Все ножки батута должны твёрдо стоять на земле. В противном случае возможно искажение и деформация рамы.

Рекомендуемая безопасная игровая зона: 200 см (2 метра) с каждой стороны батута и 800 см (8 метров) над ним. В игровой зоне не должно быть никаких препятствий, которые могут привести к травме.

Батут должен быть установлен на ровной поверхности без элементов каких-либо других конструкций, ландшафтного дизайна, деревьев и веток, камней, проводов, оросительных головок и других препятствий. В случае столкновения с такими препятствиями дети могут получить серьезные травмы.

ВНИМАНИЕ

Важная информация – внимательно прочитайте!

- Пожалуйста, изучите руководство перед использованием и сохраните его для дальнейшего использования.
- Убедитесь, что батут собран правильно, в соответствии с инструкциями в руководстве.
- Важно, чтобы место для установки батута было абсолютно ровным. В противном случае возможно искажение и деформация рамы

- НЕ ПРЕВЫШАЙТЕ максимально допустимую нагрузку в 50 кг.
СЛЕДИТЕ ЗА ТЕМ, чтобы на батуте не находилось больше одного человека.
- ЗАПРЕЩАЕТСЯ прыгать на батуте в очках или шлеме.
- НЕ ПРИЗЕМЛЯЙТЕСЬ на колени и не подпрыгивайте на них, это может привести к травме.
НЕ ИСПОЛЬЗУЙТЕ батут в дождливую или ветреную погоду.
- ЗАПРЕЩАЕТСЯ делать кувырки – это может привести к серьёзным травмам.
- Во время использования батута другим людям ЗАПРЕЩАЕТСЯ заходить на прыжковый мат, сидеть, стоять или лежать на раме батута.
ЗАПРЕЩАЕТСЯ использовать батут в состоянии алкогольного, наркотического или медикаментозного воздействия, которые могут повлиять на состояние прыгуна.
- ПРЫГАЙТЕ на батуте только в носках.
ВСЕГДА снимайте украшения перед использованием батута.
- ВСЕГДА прыгайте в центре батута.
- ВСЕГДА соблюдайте правила техники безопасности, указанные в инструкции по использованию батута.
- НИКОГДА не надевайте обувь при использовании батута.
Дети НИКОГДА НЕ ДОЛЖНЫ использовать батут без присмотра взрослых.

- Перед каждым использованием батута осматривайте конструкцию. При обнаружении
- изношенных, дефектных или отсутствующих деталей выполните их замену.
Убедитесь, что под батутом ничего нет, и что он находится на ровной поверхности с
- минимальным свободным пространством 2,5 м по бокам и на высоте 8 м над батутом.
Соблюдайте осторожность при сборке батута, нарушение основных правил
- безопасности может привести к травме.
Пожалуйста, ознакомьтесь со всеми правилами, рекомендациями и
- предостережениями, прежде чем приступить к использованию батута.

■

■

Сохраните данное руководство для использования в будущем.